

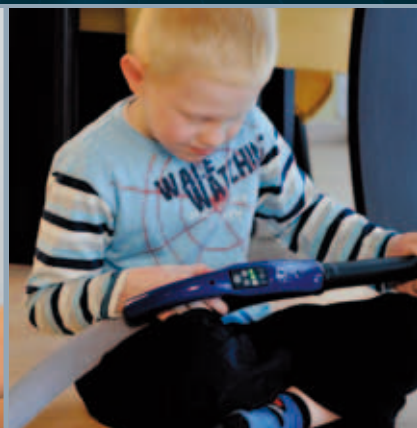

VARIOVAC®

ZENTRALSTAUBSAUGER

Centrální vysavač Montážní příručka



Vážený kliente,

gratulujeme Vám k zakoupení nového centrálního vysavače. Vybral (a) jste si výrobek vysoké kvality vyrobený v Německu.

Snadná obsluha, tichý provoz a hygienicky čisté prostředí jsou přesvědčivé důvody k zakoupení systému centrálního vysávání.

Moderní výroba v Německu, výběrové materiály a ověřená kvalita jsou základem pro pětiletou záruku, která je platná od zakoupení Vašeho vysavače.

Přejeme Vám příjemné využití Vašeho nového pomocníka-centrálního vysavače.

Přečtěte si prosím pečlivě následující stránky této příručky a následujte uvedené pokyny. Po přečtení uložte manuál na bezpečné místo. Můžete ho potřebovat i v budoucnosti vzhledem jeho užitečným informacím a radám.

Centrální vysavač je určen pro domácnosti, ne pro průmyslové aplikace.

Centrální vysavač může být nainstalován v garáži, ve sklepě nebo v jakékoliv jiné technické místnosti či skladu uvnitř budovy. Tato místnost musí být suchá a dobře větraná.

Centrální vysavač je navržen pro napětí 230 V/50 Hz. Pro jištění doporučujeme 16 A jističe. Před prvním použitím se přesvědčte, že napětí ve Vaší síti odpovídá uvedeným hodnotám. Před jakýmkoliv zásahem do centrálního vysavače odpojte vysavač od elektrické sítě. Nikdy nepracujte s elektrickými spotřebiči s vlhkýma rukama. Přesvědčte se, že podlaha je suchá.

Motory použité ve vysavači jsou chlazeny vzduchem. Chladný vzduch je nasáván pod víkem, proto musí být vysavač udržován v čistotě. Během provozu se motory ohřívají. Nevysávejte, proto prosím žádné zápalné a hořlavé materiály. Tyto materiály mohou způsobit výbuch. Nikdy nevysávejte hořící nebo horké předměty, zničili by filtr. Dále nevysávejte cementový prach, který by mohl ve vlhkém prostředí ucpat filtr. Centrální vysavač není navržen k vysávání jakýchkoliv kapalin.

Vysavač vždy používejte s filtrem, jinak může dojít k jeho poškození.

Nádoba na odpad musí být pravidelně vyprazdňována. Pytle na prach jsou přiloženy. Používejte je tak, aby prach při vyprazdňování odpadní nádoby neunikal do interiéru. Zabezpečte pytle před malými dětmi, hrozí jim udušení.

Filtry kontrolujte pravidelně tak aby byli včas vyměněny. Filtry lze opláchnout studenou vodou. Během použití nepřibližujte sací hadici k obličej, očím, uším a dalším nechráněným částem těla. Při poruše rozvodu elektřiny ve Vašem domě, nechte opravu na kvalifikované odborníky.

Tento centrální vysavač není určen pro použití a obsluhu osob s fyzickými, senzorickými a mentálními schopnostmi stejně jako osobami s nedostatkem znalostí nebo tréninku pro použití centrálního vysavače. Tyto osoby smějí používat toto zařízení pouze pod dohledem autorizované nebo dostatečně proškolené osoby.

Děti by měli být pod dohledem, tak aby bylo zaručeno, že si nehrají se systémem centrálního vysavače.

Centrální vysavač musí být nainstalován v suché a dobře větrané místnosti. Elektrická zástrčka by měla být v dosahu 1 m od jednotky.

Pro **stranu sání** doporučujeme použít potrubí s průměrem 2 palce. Potrubí doporučujeme slepit. Nedoporučujeme použití potrubí 50 mm HT kvůli nemožnosti dokonale utěsnit potrubní systém. Nedoporučujeme ani použití většího nebo menšího rozměru (40 mm nebo většího než 50,8 mm) HT potrubí. Nedodržáním tohoto doporučení ztrácíte záruku v případě poruchy.

Pro **odvádění vzduch** použijte prosím tyto dimenze potrubí:

Odvodní potrubí: délka do 3 m použijte 2 palcové adhezni potrubí (Ø 50 mm)

Odvodní potrubí: délka od 3 m do 8 m použijte potrubí Ø 70 mm

Odvodní potrubí: delší než 8 m použijte potrubí Ø 100 mm

Obecně se snažte použít potrubí kratší než 3 m. Pokud vzdálenost potrubí odvádějící vzduch je delší, zvažte jiné umístění vysavače.

Všechny části potřebné pro instalaci jsou umístěny uvnitř odpadní nádoby. Otevřete zámek a vydejte všechny potřebné díly.

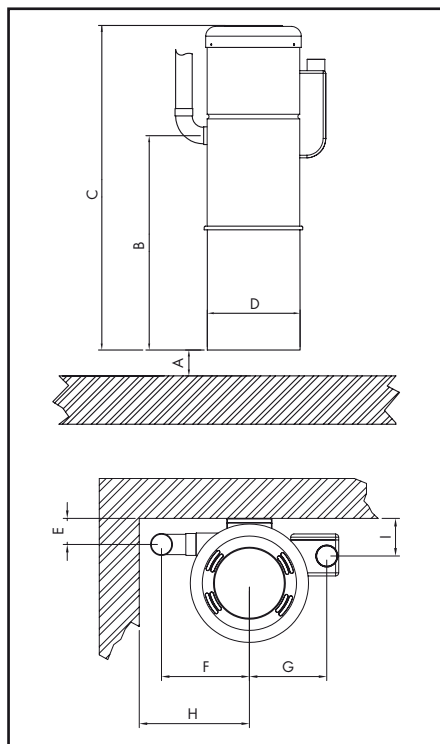

	Verze s jedním motorem	Verze s dvěma motory
A	Min. 8 cm	Min. 8 cm
B	66 cm	69 cm
C	100,5 cm	113,5 cm
D	28,7 cm	35,7 cm
E	8,5 cm	8,5 cm
F	24,5 cm	24,5 cm
G	20 cm	24 cm
H	34 cm	36 cm
I	10 cm	10 cm

Zkontrolujte prosím, zda během přepravy nedošlo k mechanickému poškození centrálního vysavače. V případě poškození nás kontaktujte na servisním čísle uvedeném na Vašem centrálním vysavači. Při telefonátu nám sdělte tyto údaje: rozsah poškození, datum nákupu, sériové číslo přístroje. Sériové číslo naleznete na štítku na boku vysavače nebo na testovacím certifikátu (strana 19) – Technická data.

Pro instalaci na zeď použijte přiloženou šablonu. Při montáži na stěnu by mělo být zařízení uchyceno ve výšce 1 až 1,4 m nad zemí.

INSTALACE



1. Umístěte šablonu v odpovídající výšce a naznačte body pro vyvrtání děr.

2. Všechny čtyři otvory vyvrtejte vrtákem o velikosti 6 mm v dostatečné hloubce.

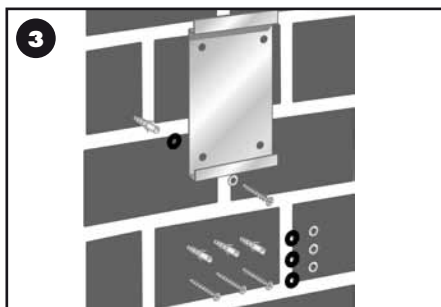

3. V pytlíčku s montážním materiálem naleznete konzoly pro montáž na zeď, šrouby a podložky. Nápis TOP označuje horní část konzole.

4. Centrální vysavač zavěste zadní stranou na nainstalovanou konzolu.



5. Odvod vzduchu je umístěn na horní pravé straně vysavače. Potrubí zajistěte pomocí objímky, která je součástí dodávky. K potrubí můžete také pomocí další objímky přichytit vysoce výkonný tlumič hluku.



6. Sací potrubí je umístěno v levé části vysavače. Gumovou manžetu a dvě objímky nasuňte na hrdlo sacího potrubí. První manžetu nasuňte na hrdlo a druhou se zbývajících objímkami na potrubí. Tato část by měla být vzdálena minimálně 6 cm od prvního kolene nebo rozdvočky. Pomocí této instalace bude možné vysavač v budoucnu snadno odpojit od sacího potrubí.

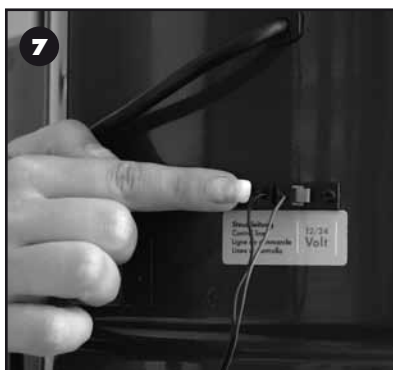

7. Propojte (klema) 12/24 V ovládací kabel sací větve s 24 V ovládacím kabelem centrálního vysavače. Zapojte vysavač do uzemněné zásuvky s 230 V. Nyní je centrální vysavač připraven k použití.

Uvedení zařízení do provozu Uvedení zařízení do provozu se standardní hadicí

Centrální vysavač je připraven k použití, pokud je připojen k elektrické síti.

Zapnutí



Zařízení je zapnuto, když standardní hadice je zastrčena do vstupního otvoru.

Vypnutí

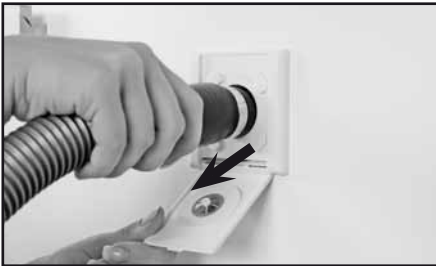

Zařízení se vypne vytažením hadice z otvoru.

Uvedení zařízení do provozu s hadicí s dálkovým ovládáním

Centrální vysavač je připraven k použití, pokud je připojen k elektrické síti.

Zapnutí



Zařízení je zapnuto, když hadice s dálkovým ovládáním je zastrčena do vstupního otvoru. Ujistěte se, že zátkovka směřuje směrem nahoru a že je správně upevněna.

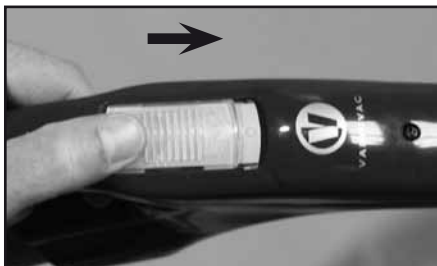

Pro aktivování centrálního vysavače pomocí dálkového ovládání, posuňte ovládací lištu na rukojeti do pozice ON.

Vypnutí



Pro deaktivování centrálního vysavače posuňte ovládací lištu na rukojeti do pozice OFF.



Poté co je zařízení vypnuto pomocí rukojeti můžete odpojit hadici ze vstupního otvoru.

Uvedení zařízení do provozu s hadicí s dálkovým ovládáním VIP

Centrální vysavač je připraven k použití, pokud je připojen k elektrické síti.

Zapnutí



Zařízení je zapnuto, pokud je hadice s dálkovým ovládáním VIP zastrčena do vstupního otvoru. Ujistěte se, že zátkovka směřuje směrem nahoru a že je správně upevněna.



Pro aktivování centrálního vysavače pomocí dálkového ovládání, zmáčkněte tlačítko ON/OFF na rukojeti. Poté bude zařízení zapnuto na 100 % výkon.

Vypnutí



Pro deaktivování centrálního vysavače zmáčkněte tlačítko ON/OFF na rukojeti.



Poté co je zařízení vypnuto pomocí rukojeti můžete odpojit hadici ze vstupního otvoru.



Centrální vysavač je vždy v pozici STAND-BY (stále připraven). Po údržbě vysavače zmáčkněte tlačítko RESET na zařízení, které přepne i zobrazení na rukojeti (více viz str. 10).

Péče a údržba – VIP systém



Žlutá kontrolka – symbol odpadního koše

Nádoba na odpad musí být vyprázdněna. Následujte prosím instrukce na straně 11. Po vyprázdnění nádoby a vložení nového pytle na prach, zmáčkněte tlačítko RESET na dvě vteřiny. Při příštím použití vysavače nebude kontrolka na rukojeti svítit.

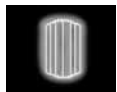

Oranžová kontrolka – symbol filtru

Filtr je zanešen a měl by být vymyt vodou. Následujte instrukce na straně 13. Poté co je filtr vyčištěn a vysušen, vložte filtr zpět. Zmáčkněte tlačítko RESET na dvě vteřiny. Při příštím použití vysavače nebude kontrolka na rukojeti svítit.



+



Symbol odpadního koše a filtru

Vyměňte uhlíkový filtr.

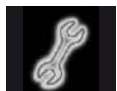

Červená kontrolka – symbol údržby

Zařízení potřebuje opravit servisním technikem, jinak může dojít k poruše. Kontaktujte prosím servisního technika.

Regulace výkonu

Pomocí tlačítka +/- na rukojeti VIP hadice můžete regulovat výkon vysavače. Můžete si vybrat mezi 30 %, 60 % a 100 % výkonem. Nastavení výkonu je uvedeno na symbolech uvedených níže:



100 % výkon



60 % výkon



30 % výkon

Poté co je zařízení přepnuto na nižší výkon než 100 %, zůstane výkon 100 % ještě 4 vteřiny (veškerý prach a nečistoty jsou z hadice a potrubního systému odvedeny do vysavače).

Před jakýmkoliv zásahem do zařízení ho vždy odpojte ze sítě!

Pro čištění centrálního vysavače použijte vždy vlhkou textilii.

Centrální vysavač je vybaven elektrickými motory s dlouhou životností. Všechny ložiska jsou samomazná. Uhlíky mají životnost přibližně 750 provozních hodin. Vzhledem ke zkušenostem s používáním centrálního vysavače tohoto typu, Vám vysavač bude sloužit přibližně 6–10 let. Motory poté automaticky vypnou. Po té co jsou uhlíky vyměněny autorizovanou osobou, vysavač může být opět zprovozněn.

Nádoba na odpad Vašeho vysavače je vybavena prachovým pytlíkem. Prach a nečistoty se shromažďují v tomto pytlíku a proto musí být pravidelně vyprazdňován. Váš centrální vysavač je dodán s dvěma náhradními pytlíky.

Výměna prachových pytlů (neplatí pro klasické modely)

Odpojte síťový kabel!



1. Nádoba na odpad je připevněna dvěma uzavíratelnými klipy. Zvedněte tyto klipy tak, aby se uvolnily. Nádoba pak zůstane viset pouze na těchto úchytech.



2. Mezi tělem vysavače a nádobou na odpad je mezera 2 cm. Pomalu zatáhněte za provázek, tak abyste pytel uzavřeli.



3. Poté sundejte nádobu na odpad a vyndejte pytel, tak abyste neudělali nepořádek.



4. Pytel vyhodte do domovního odpadu.

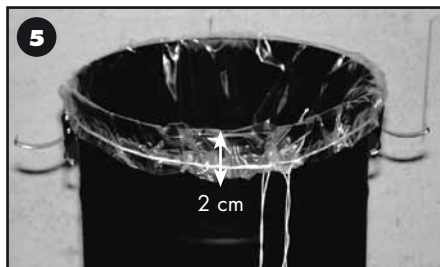

5. Umístěte nový čistý pytel do nádoby na odpad. Přehněte jej přes límeček nádoby tak, aby byla přesahovala zhruba 2 cm. Zkontrolujte, zda provázky pro utažení pytle směřují dopředu. Zatahněte opatrně za tyto provázky tak, aby pytel přilnul k nádobě.



6. Ke každému pytli je přiložen jeden „volume maximizer“, který pomáhá udržet co největší objem nádoby. Vložte ho do nádoby, tak jak je naznačeno na obrázku. Ujistěte se, že pytel drží dobře v nádobě.



7. Zavěste nádobu pomocí klipů zpět na své místo.



8. Klipy uzavřete pomocí pomalého zatažení směrem dolů. Ujistěte se, že nádoba na odpad dokonale přiléhá ke zbytku vysavače.



9. Centrální vysavač je nyní uzavřen a může být opět připojen k síti.

10. Zapojte vysavač k síti a zmáčkněte tlačítko RESET na dvě vteřiny. Zařízení je připraveno k použití.

Čištění filtru

Váš centrální vysavač je vybaven vysoce efektivním membránovým filtrem s plochou 1,37 m², která zajistí, že odpadní vzduch je absolutně čistý. Časem se může stát, že se na filtru usadí vrstva prachu. To poznáte snížením sacího výkonu. V tomto případě je nutné vyčistit filtr.

Membránový filtr může být ručně umyt ve studené vodě. Pouze dokonale suchý filtr může být vrácen zpět do centrálního vysavače. Vlhký filtr se rychle ucpe.

Odpojte síťový kabel!



1. Odpojte nádobu na odpad tak, jak je popsáno na straně 11.



2. Přetáhněte prázdný pytel přes hranu vysavače. Opatrně utáhněte pytel k vysavači tak, aby z nádoby neunikl žádný prach.

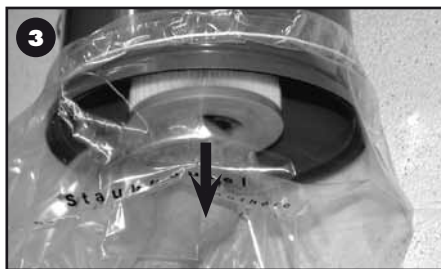

3. Uvolněte klíčku a pak vytáhněte filtr z držáku. Poté utáhněte pytel.

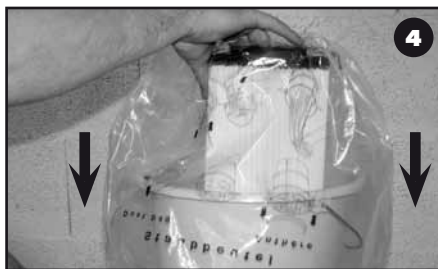

4. Otevřete pytel a i s filtrem ho obraťte do kbelíku se studenou vodou. Filtr vložte do vody a vypláchněte ho vodou.



5. Filtr umístěte na suché a dobře větrané místo.



6. Poté co je filtr dokonale čistý, vložte ho zpět do vysavače. Umístěte ho do držáku a ukoťvete pomocí klíčky.



7. Upevněte odpadní nádobu zpět k vysavači. Ujistěte se, že nádoba je dokonale připevněna k vysavači (viz strana 11). Vysavač je uzavřen a nyní může být opět zapnut.

8. Připojte zařízení k síti. Pokud máte VIP typ vysavače, vysuňte a znovu zasuňte zařízení do zástrčky. Poté stiskněte na dvě vteřiny tlačítko RESET. Zařízení je připraveno k použití.

Výměna uhlíkového filtru



Zatlačte oběma palci do krytky a tlačte směrem nahoru.

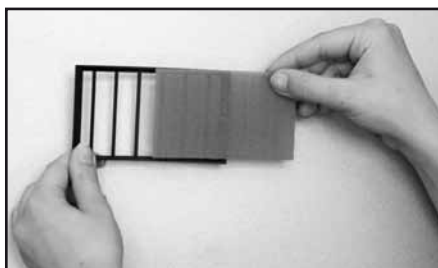

Vložte nový filtr a vsuňte krytku zpět směrem dolů.

Odpojte prosím centrální vysavač od elektrické sítě předtím, než začnete s čištěním nebo jakýmkoliv opravami nebo úpravami!

Problém	Možná příčina	Řešení problému
Nízký sací výkon	Nádoba na odpad je plná	Vyprázdněte nádobu (viz str. 11)
	Ucpaný membránový filtr	Vyčistěte filtr (viz str. 13)
	Ucpaná hadice	Uvolněte zablokované místo mírným zatlačením na hadici. Zapněte na chvíli centrální vysavač, tak aby byly nečistoty vysávy pryč. V případě potřeby opakujte.
	Zablokované sací potrubí	Vyčistěte a uvolněte sací potrubí pomocí čistící pružiny. V případě potřeby zavolejte servis.
	Netěsnost mezi vysavačem a nádobou na odpad	Zkontrolujte těsnící spoj na vysavači a vyčistěte ho. To samé udělejte s hranou odpadní nádoby. Znovu připojte nádobu. Pokud je těsnění poškozeno, zavolejte servis.
Nelze spustit centrální vysavač	Vysavač není připojen k síti	Strčte kabel do zástrčky.
	Odpojená proudová ochrana	Nahodte nebo vyměňte pojistky, pokud se to stane znovu, volejte servis.
	Hadice není správně připojena k vstupnímu otvoru	Zasuňte hadici správně.
	Kontakty ve vstupním otvoru jsou špinavé	Pečlivě je vyčistěte.

Odpojte prosím centrální vysavač od elektrické sítě předtím, než začnete s čištěním nebo jakýmkoliv opravami nebo úpravami!

Problém	Možná příčina	Řešení problému
Kontrolka filtru nebo odpadu se nevypne	Postup údržby nebyl dodržen	Vyprázdněte odpadní nádobu tak, jak je uvedeno na str. 11.
		Vyčistěte filtr tak, jak je uvedeno na str. 13.
	Nebylo zmáčknuto tlačítko RESET	Poté co provedete údržbu zařízení, stiskněte na těle vysavače tlačítko RESET po dobu dvou vteřin.
Svítil kontrolka údržby (nur VIP)	Uhlíkový filtr je poškozen, technický problém se zařízením	Volejte servis.

Pětiletá záruka

Na tento centrální vysavač získáváte záruku 5 let.

Záruka je platná od dne vydání daňového dokladu na nákup zařízení.

Během záruky můžete vadný vysavač zdarma vrácen nebo poslán zpět. K tomu je zapotřebí přiložit doklad prokazující koupi zařízení a vyplněnou kartičku Záruční registrace. Poté obdržíte nový nebo opravený centrální vysavač.

Záruka se vztahuje na výrobní vady a vady materiálu. Záruka se nevztahuje na běžné opotřebení a škrábance, vady způsobené nesprávným použitím, vlhkostí, vnějšími vlivy a vlivem třetích osob.

Po uplynutí záruční doby, opravy na zařízení Vám budou účtovány.

Rádi Vám zodpovíme jakoukoliv otázku. Servisní číslo naleznete na štítku umístěném na Vašem centrálním vysavači.



Záruka-registrační formulář

Jméno:

Příjmení:

Ulice:

Město/PSČ/Stát:

Telefon:

Fax:

E-mail:

Den nákupu:

Model:

Sériové číslo:

Dodavatel:

Vyplňte prosím formulář a zašlete na: info@luftuj.cz

Váš dodavatel: